

OLYMPUS®

エクステンションチューブ
Extension Tube
Zwischenring

ZUIKO DIGITAL
EX-25



VT531103

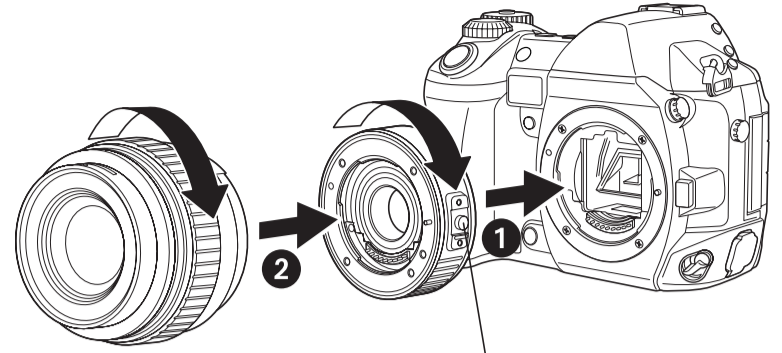

JP レンズ着脱ボタン
EN Lens mount button
DE Objektivtriegelungsknopf

JP 取扱説明書

このたびは当社製品をお買い上げいただきありがとうございます。ご使用前に本説明書の内容をよくご理解の上、安全に正しくご使用ください。この説明書はご使用の際にいつでも見られるように大切に保管してください。

特長

- ・ オリンパスデジタル一眼レフ「フォーサーズシステム」ZUIKO DIGITAL専用のエクステンションチューブです。
・ 防塵・防滴構造を採用しています。
・ ED50mm F2.0 MACROと組み合わせるとほぼ等倍(0.98X) (35mmフィルムカメラでほぼ2倍相当)の倍率で撮影ができます。

使い方

- ①本エクステンションチューブをカメラ本体に取り付けます。
②撮影レンズを取り付けます。
* 近接撮影ができます。
* 撮影可能範囲が大幅に短くなります。レンズに被写体が触れないようにご注意ください。
* 取り外すときは、レンズ着脱ボタンを押しながら撮影レンズを反対方向に回してください。
* EX-25を2個以上重ねて使うことはできません。
* 別売のテレコンバージョンレンズEC-14と組み合わせて使用することはできません。

主な仕様

質量 : 150g
大きさ : 最大径φ68mm×全長25mm
※外觀・仕様は改善のため予告なく変更することがありますので、ご了承ください。

使用できるレンズ、撮影可能範囲、倍率

AF:オートフォーカス MF:マニュアルフォーカス

Table with columns: ZUIKO DIGITAL Lenses, Mounting, Shooting Range, Magnification. Includes rows for ED50mm F2.0 MACRO, ED300mm F2.8, 14-54mm F2.8-3.5, ED50-200mm F2.8-3.5, and 11-22mm F2.8-3.5.

* 50mm F2.0 MACROと組み合わせて0.8~0.98X(レンズの距離目盛で0.3m以下)でご使用の場合はMFで撮影してください。
・ 今後発売のレンズとの組み合わせについては、当社ホームページをご覧ください。

- ホームページ http://www.olympus.co.jp/
● 電話での相談窓口
カスタマーサポートセンター ☎0120-084215
携帯電話・PHSからは TEL0426-42-7499
FAX0426-42-7486
営業時間 平日 9:30~21:00 土、日、祝日 10:00~18:00
(年末年始、システムメンテナンス日を除く)
● 修理に関するお問い合わせ(オリンパス岡谷修理センター)
TEL0266-26-0330 / FAX0266-26-2011
〒394-0083 長野県岡谷市長地柴宮3-15-1
営業時間 9:00~17:00(土・日・祝日及び当社休日を除く)

EN INSTRUCTIONS

Thank you for purchasing the Olympus product. To ensure your safety, please read this instruction manual before use, and keep it handy for future reference.

Features

- ・ The EX-25 is an extension tube designed exclusively for use with Olympus Four Thirds SLR digital camera Zuiko Digital lenses.
・ Employs dust-proof, drip-proof construction.
・ When the EX-25 is used in combination with the ED50mm f2.0 MACRO lens, pictures can be taken at close to 1:1 magnification (0.98 X) (equivalent to 2:1 magnification with a 35 mm film camera).

Operation

- ① Mount the extension tube on the camera body.
② Mount the shooting lens.
* Close-up shooting is possible.
・ The shooting range is extremely short. Take care not to bring the lens surface in contact with the subject.
・ To remove the extension tube, hold the lens mount button and turn the shooting lens in the opposite direction to mounting.
* More than one EX-25 cannot be used.
・ Cannot be used in combination with the optional EC-14 teleconverter.

Main Specifications

Weight : 150 g (5.3 oz)
Dimensions : Max. dia. φ 68 mm x Overall length 25 mm
・ Specifications are subject to change without any notice or obligation on the part of the manufacturer.

Applicable Lenses, Shooting Range and Magnifications

AF: Autofocus MF: Manual focus

Table with columns: Combined ZUIKO DIGITAL Lenses, Focusing, Shooting range, Magnifications. Includes rows for ED50mm f2.0 MACRO, ED300mm f2.8, 14-54mm f2.8-3.5, ED50-200mm f2.8-3.5, and 11-22mm f2.8-3.5.

* When using the 50mm f2.0 MACRO lens, use manual focus at 0.8 to 0.98 X (0.3 m or less on the lens distance scale).
・ For the applicability of Olympus lenses to be released in the future, visit the Olympus website or contact Olympus customer support center.

- Technical Support (USA)
24/7 online automated help: http://www.olympusamerica.com/E1
Phone customer : Tel.1-800-260-1625(Toll-free)
Our phone customer support is available from 8 am to 10pm (Monday to Friday) ET
E-Mail : e-slrpro@olympusamerica.com
● European technical Customer Support
Please visit our homepage http://www.olympus-europa.com
or call NUMBER : Tel.00800-67 10 83 00 (Toll-free)
+49(0)1805-67 10 83 or +49(0)40-23 77 38 99 (Changed)

DE BEDIENUNGSANLEITUNG

Wir bedanken uns für den Kauf dieses Olympus Produktes. Um einen sachgemäßen und sicheren Gebrauch zu gewährleisten, empfehlen wir Ihnen, diese Anleitung sorgfältig zu lesen und zur späteren Bezugnahme aufzubewahren.

Besondere Merkmale

- ・ EX-25 ist ein Zwischenring zur exklusiven Verwendung mit einem Olympus FOUR THIRDS Spiegelreflex-Digitalkamera Zuiko Digital -Wechselobjektiv.
・ Staub- und spritzwasserdichte Konstruktion.
・ Wird EX-25 in Kombination mit dem Objektiv ED50mm f2,0 MACRO verwendet, sind Aufnahmen mit einem Vergrößerungsfaktor von nahezu 1:1 (0,98 X) möglich (dies entspricht einem Vergrößerungsfaktor von 2:1 im Kleinbildformat 35 mm Film).

Verwendung

- ① Bringen Sie den Zwischenring am Kameragehäuse an.
② Bringen Sie das Objektiv an.
* Nahaufnahmen sind möglich.
・ Der Mindestabstand verkürzt sich wesentlich. Achten Sie darauf, dass die Objektivvorderseite nicht mit dem Motiv in Berührung kommt.
・ Zum Abnehmen des Zwischenrings halten Sie den Objektivtriegelungsknopf gedrückt und drehen den Zwischenring in Gegenrichtung zur Montage.
・ Mehr als ein EX-25 kann nicht verwendet werden.
・ Kann nicht in Kombination mit dem optionalen Telekonverter EC-14 verwendet werden.

Technische Daten

Gewicht : 150 g
Abmessungen : Max. Durchmesser φ 68 mm x Gesamtlänge 25 mm
・ Änderungen der technischen Daten jederzeit und ohne Vorankündigung des Herstellers jederzeit vorbehalten.

Geeignete Objektive, Entfernungsbereich und Vergrößerungsfaktor

AF: Autofokus MF: Manuelle Scharfstellung

Table with columns: Kombiniert einsetzbare ZUIKO DIGITAL-Objektive, Scharfstellung, Entfernungsbereich, Vergrößerungsfaktor. Includes rows for ED50mm f2,0 MACRO, ED300mm f2,8, 14-54mm f2,8-3,5, ED50-200mm f2,8-3,5, and 11-22mm f2,8-3,5.

* Mit dem 50mm f2,0 MACRO-Objektiv die manuelle Scharfstellung bei 0,8 X bis 0,98 X (0,3 m oder darunter auf der Entfernungsskala des Objektivs) verwenden.
・ Angaben zur Eignung von zukünftig erhältlichen Olympus Objektiven erhalten Sie auf der offiziellen Olympus Webseite oder bei Ihrem Olympus Fachhändler.

- Technische Unterstützung für Kunden in Europa
Bitte besuchen Sie unsere Internetseite
http://www.olympus-europa.com
oder wenden Sie sich telefonisch unter einer dieser Rufnummern an uns:
00800 67 10 83 00 (gebührenfrei)
+49(0)1805-67 10 83 oder +49(0)40-23 77 38 99 (gebührenpflichtig)

JP 保管、取り扱い上の注意 EN Care and Storage DE Pflege und Aufbewahrung

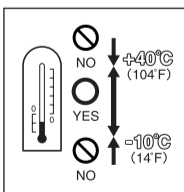

[JP] 使用温度範囲
[EN] Working temperature range
[DE] Betriebstemperatur

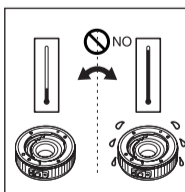

[JP] 急激な温度変化
[EN] Abrupt temperature changes
[DE] Abrupte Temperaturschwankungen

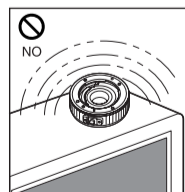

[JP] 磁気
[EN] Magnetism
[DE] Magnetismus

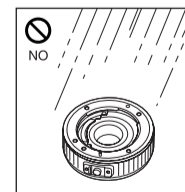

[JP] 多湿
[EN] Excessive moisture
[DE] Hohe Feuchtigkeit

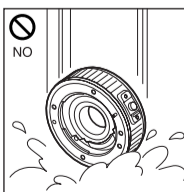

[JP] 水没
[EN] Submergence
[DE] Unterwassertauglichkeit

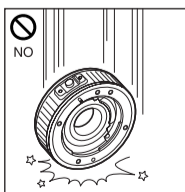

[JP] 落下
[EN] Do not drop.
[DE] Nicht fallen lassen.

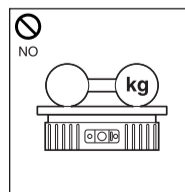

[JP] 強い力
[EN] Too much pressure
[DE] Zu hohe Druckausübung

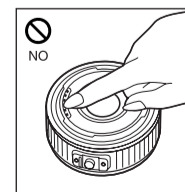

[JP] 接点部に触れないでください。
[EN] Do not touch the contacts.
[DE] Nicht die Objektivkontakte berühren

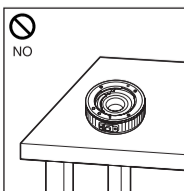

[JP] 接点部を下にして置かないでください。
[EN] Do not put the lens with its contacts facing down.
[DE] Niemals das Objektiv mit nach unten weisenden Kontakten ablegen.

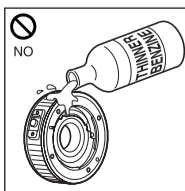

[JP] 有機溶剤
[EN] Organic solvents
[DE] Organische Lösungsmittel

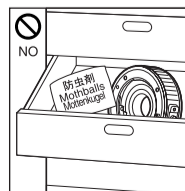

[JP] 防虫剤のあるところ
[EN] Moth repellents
[DE] Mottenkugeln

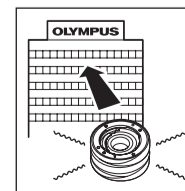

[JP] 故障したらオリンパス岡谷修理センターへ
[EN] If you experience any problems, contact your nearest Olympus service center.
[DE] Bei Fragen wenden Sie sich bitte an Ihren Olympus

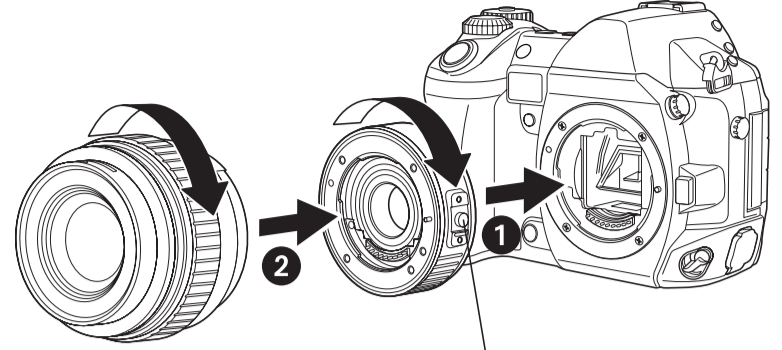

FR Touche de montage d'objectif
ES Botón de montaje de objetivo
KR 렌즈 구성

FR MODE D'EMPLOI

Nous vous remercions pour l'achat du produit Olympus. Veuillez lire ce mode d'emploi avant utilisation pour votre sécurité et conserver ces instructions à portée de main pour un usage ultérieur.

Caractéristiques

- L'EX-25 est un tube allonge conçu exclusivement pour l'utilisation avec des objectifs Zuiko Digital d'appareil photo numérique reflex FOUR THIRDS Olympus.
- Emploi une construction protégeant contre la poussière et l'égroutage.
- Lorsque le tube allonge EX-25 est utilisé avec l'objectif ED50mm f2,0 MACRO, des vues peuvent être prises avec un grossissement proche de 1:1 (0,98 X) (équivalent à un grossissement de 2:1 avec un appareil photo à film de 35 mm).

Fonctionnement

- 1 Monter le tube allonge sur l'appareil photo.
 - 2 Monter l'objectif de prise de vue.
- La prise de vue gros plan est possible.
 - La plage de prise de vue devient très courte. Faire attention de ne pas mettre la surface de l'objectif en contact avec le sujet.
 - Pour retirer le tube allonge, tenir la touche de montage d'objectif et tourner l'objectif dans le sens opposé du montage.
 - Plusieurs EX-25 ne peuvent pas être utilisés ensemble.
 - Il ne peut pas être utilisé en combinaison avec le téléconvertisseur EC-14 en option.

Caractéristiques principales

Poids : 150 g
Dimensions : Max. dia. Ø 68 mm x Longueur totale 25 mm
• Caractéristiques modifiables sans préavis ni obligations de la part du fabricant.

Objectifs applicables, plage de prise de vue et grossissements

AF : Autofocus (mise au point automatique) MF : Mise au point manuelle

| Objectifs ZUIKO DIGITAL combinés | Mise au point | Plage de prise de vue | Grossissements Les valeurs entre () sont les valeurs converties pour un appareil photo à film de 35 mm. |
|----------------------------------|---|---|---|
| ED50mm f2,0 MACRO | AF/MF | 21,3 cm à 23,1 cm | 0,49 à 0,98 X* (0,98 à 1,96 X) |
| ED300mm f2,8 | MF | 17,5 cm à 42,0 cm | 0,08 à 0,25 X (0,16 à 0,5 X) |
| 14-54mm f2,8-3,5 | 54 mm | 17,7 cm à 22,2 cm | 0,47 à 0,65 X (0,94 à 1,3 X) |
| | Autre que 54 mm | Inutilisable car la mise au point est impossible. | |
| ED50-200mm f2,8-3,5 | 50 mm | 27,6 cm à 28,0 cm | 0,48 à 0,49 X (0,96 à 0,98 X) |
| | 100 mm | 48,9 cm à 53,9 cm | 0,25 à 0,32 X (0,5 à 0,64 X) |
| | 200 mm | 88,5 cm à 195,9 cm | 0,12 à 0,35 X (0,24 à 0,7 X) |
| 11-22mm f2,8-3,5 | Inutilisable car la mise au point est impossible. | | |

- * Avec l'objectif 50mm f2,0 MACRO, utiliser la mise au point manuelle de 0,8 à 0,98 X (0,3 m ou moins sur l'échelle de distance de l'objectif).
- Pour savoir si les objectifs Olympus qui seront sortis à l'avenir sont applicables, veuillez visiter le site Web Olympus ou contacter un centre de support à la clientèle Olympus.

Support technique européen

Visitez notre site à l'adresse <http://www.olympus-europa.com> ou appelez le NUMÉRO: 00800-67 10 83 00 (d'appel gratuit) +49 (0)1805-67 10 83 ou +49 (0)49-23 77 38 99 (d'appel payant)

ES INSTRUCCIONES

Muchas gracias por comprar el producto Olympus. Antes de usarlo, lea este manual de instrucciones para proteger su seguridad, y guárdelo en un lugar práctico para usar como una referencia futura.

Características

- El EX-25 es un tubo de extensión diseñado exclusivamente para usar con los objetivos Zuiko Digital para la cámara digital réflex Four Thirds de Olympus.
- Si se emplea una estructura hermética a las gotas y al polvo.
- Cuando la EX-25 se utiliza en combinación con el objetivo MACRO ED50mm f2,0, las fotos pueden tomarse con un aumento de casi 1:1 (0,98 X) (equivalente a un aumento de 2:1 en una cámara que utiliza película de 35 mm).

Operación

- 1 Monte el tubo de extensión sobre el cuerpo de la cámara.
 - 2 Monte el objetivo de toma fotográfica.
- Es posible la toma fotográfica de primeros planos.
 - El alcance de la toma se acorta considerablemente. Tenga cuidado para que la superficie del objetivo no entre en contacto con el sujeto.
 - Para retirar el tubo de extensión, mantenga el botón de montaje de objetivo y gire el objetivo de toma fotográfica en la dirección opuesta al montaje.
 - No puede usarse más de un EX-25.
 - No puede usarse en combinación con el teleconversor EC-14 opcional.

Especificaciones principales

Peso : 150 g
Dimensiones : Ø máx. 68 mm x longitud total 25 mm
• Las especificaciones están sujetas a cambio sin previo aviso ni obligación por parte del fabricante.

Objetivos aplicables, gama de toma fotográfica y ampliaciones

AF : Enfoque automático MF : Enfoque manual

| Objetivos combinados ZUIKO DIGITAL | Enfoque | Gama de toma fotográfica | Ampliaciones Las cifras dentro de () son los valores convertidos a la cámara con película de 35 mm. |
|------------------------------------|---|---|---|
| ED50mm f2,0 MACRO | AF/MF | 21,3 cm - 23,1 cm | 0,49 - 0,98 X* (0,98 - 1,96 X) |
| ED300mm f2,8 | MF | 17,5 cm - 42,0 cm | 0,08 - 0,25 X (0,16 - 0,5 X) |
| 14-54mm f2,8-3,5 | 54 mm | 17,7 cm - 22,2 cm | 0,47 - 0,65 X (0,94 - 1,3 X) |
| | Diferente a 54 mm | No puede usarse debido que el enfoque es imposible. | |
| ED50-200mm f2,8-3,5 | 50 mm | 27,6 cm - 28,0 cm | 0,48 - 0,49 X (0,96 - 0,98 X) |
| | 100 mm | 48,9 cm - 53,9 cm | 0,25 - 0,32 X (0,5 - 0,64 X) |
| | 200 mm | 88,5 cm - 195,9 cm | 0,12 - 0,35 X (0,24 - 0,7 X) |
| 11-22mm f2,8-3,5 | No puede usarse debido que el enfoque es imposible. | | |

- * Con el objetivo MACRO de 50mm f2,0, utilice el enfoque manual en 0,8 a 0,98 X (0,3 m o menos en la escala de distancia del objetivo).
- Para la aplicabilidad de los objetivos Olympus a ser presentados en el futuro, visite el sitio Web de Olympus comuníquese con el centro de soporte al cliente Olympus.

Asistencia técnica al cliente en Europa

Visite nuestro sitio Web <http://www.olympus-europa.com> o llame al NUMERO: 00800-67 10 83 00 (Llamada gratuita) +49 (0)1805-67 10 83 o +49 (0)49-23 77 38 99 (Llamada a pagar)

KR 취급설명서

당사 제품을 구입해 주셔서 감사합니다. 사용 전에 본 설명서의 내용을 잘 이해하고 안전하게 사용해 주십시오. 이 설명서는 사용시에 늘 참조할 수 있도록 잘 보관하여 주십시오.

특징

- 올림푸스 디지털 일안반사 「Four Thirds 시스템」 ZUIKO DIGITAL 전용의 익스텐션 튜브입니다.
- 방진, 방적구조를 채용하고 있습니다.
- ED50mm F2.0 MACRO와 결합하면 거의 등배(0,98×)(35mm 필름 카메라에 서는 거의 2배 상당)의 배율로 촬영할 수 있습니다.

사용방법

- 1 본 익스텐션 튜브를 카메라 본체에 부착합니다.
 - 2 촬영 렌즈를 부착합니다.
- * 근접촬영이 가능합니다.
 - * 촬영가능 범위가 대폭 짧아집니다. 렌즈에 피사체가 닿지 않도록 주의하십시오.
 - * 때어날 때에는 렌즈 착탈버튼을 누르면서 촬영 렌즈를 반대방향으로 돌리십시오.
 - * EX-25를 2개 이상 겹쳐서 사용할 수 없습니다.
 - * 별매의 망원변전 렌즈 EC-14과 결합해서 사용할 수 없습니다.

주된 사양

무게 : 150g
크기 : 최대직경 Ø68mm x 전장25mm
• 외관, 사양은 개선을 위해 예고없이 변경되는 경우가 있습니다.

사용가능 렌즈, 촬영가능범위, 배율

AF : 오토 포커스 MF : 매뉴얼 포커스

| 결합하는 ZUIKO DIGITAL 렌즈 | 초점 조절 | 촬영가능 범위 | 배율 () 내는 35mm 필름 카메라 환산 | | |
|-----------------------|-------------------------|-------------------------|-----------------------------|----------------------------|---------------------------|
| ED50mm F2.0 MACRO | AF/MF | 21.3cm ~23.1cm | 0.49~0.98X* (0.98~1.96X) | | |
| ED300mm F2.8 | MF | 17.5cm ~42.0cm | 0.08~0.25X (0.16~0.5X) | | |
| 14-54mm F2.8-3.5 | 54mm | MF | 17.7cm ~22.2cm | 0.47~0.65X (0.94~1.3X) | |
| | | 초점이 맞지 않으므로 사용할 수 없습니다. | | | |
| ED50-200mm F2.8-3.5 | 50mm | MF | 27.6cm ~28.0cm | 0.48~0.49X (0.96~0.98X) | |
| | | 100mm | MF | 48.9cm ~53.9cm | 0.25~0.32X (0.5~0.64X) |
| | | 200mm | MF | 88.5cm ~195.9cm | 0.12~0.35X (0.24~0.7X) |
| 11-22mm F2.8-3.5 | 초점이 맞지 않으므로 사용할 수 없습니다. | | | | |

- * 50mm F2.0 마크로와 결합하는 경우에는 0.8~0.98×(렌즈의 거리단위로 0,3m 이하)일 때, MF로 촬영하십시오.
- 차후 발매될 렌즈와의 결합에 대해서는 당사 홈 페이지를 참고하시거나 고객 서비스 센터에 문의하여 주십시오.

OLYMPUS KOREA CO., LTD.

9F Hyundai Marines Bldg., 646 Yeoksam-Dong, Kangnam-Gu, Seoul, Korea
<http://www.olympus.co.kr/>
Tel. 080-777-3200~1
제품 사용 중에 고장이 발생하였을 경우에는 제품에 첨부된 보증서를 지참하시고 가까운 OLYMPUS C/S 센터에 상담하여 주십시오.
올림푸스한국(주) 고객센터 대표전화 : 080-777-3200~1
서울 올림푸스 한국(주) 고객센터
서울 강남구 역삼동 646번지 현대해상빌딩 9층
Tel. 080-777-3200~1

FR Soins et rangement

ES Cuidado y almacenamiento

KR 보관, 취급상의 주의

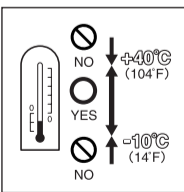

FR Plage de température de fonctionnement
ES Gama de temperatura de operación
KR 사용온도 범위

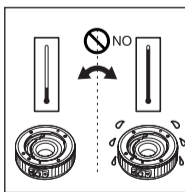

FR Changements abruptes de température
ES Cambios de temperatura abruptos
KR 급격한 온도 변화



FR Magnétisme
ES Magnetismo
KR 자기

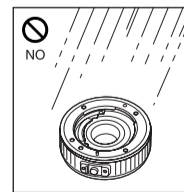

FR Beaucoup d'humidité
ES Mucha humedad
KR 다습

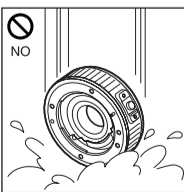

FR Étanchéité
ES Sumergimiento
KR 침수

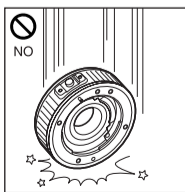

FR Ne pas laisser tomber.
ES No lo deje caer.
KR 낙하

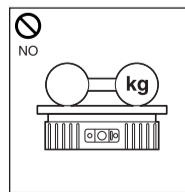

FR Trop de pression
ES Demasiada presión
KR 강한 압력

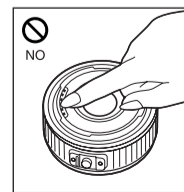

FR Ne pas toucher les contacts.
ES No toque los contactos.
KR 점접부를 만지지 마십시오.

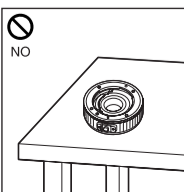

FR Ne pas mettre l'objectif avec ses contacts tournés vers le bas.
ES No coloque el objetivo con sus contactos hacia abajo.
KR 점접부를 밑으로 하여 놓지 마십시오.

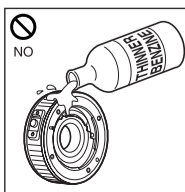

FR Solvants organiques
ES Solventes orgánicos
KR 유기용제



FR Produits antistatiques
ES Antipolvoas
KR 방충제가 있는 곳

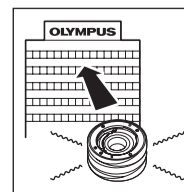

FR En cas de difficulté, contacter le centre de service Olympus le plus proche.
ES En caso de problema, comuníquese con su centro de servicio Olympus más cercano.
KR 고장나면 올림푸스 서비스 센터에